



MINI BUTTON



I

ISTRUZIONI DI INSTALLAZIONE ED IMPIEGO

ATTENZIONE!

La sicurezza dell'apparecchio é garantita solo rispettando queste istruzioni sia in fase di installazione che di impiego; é pertanto necessario conservarle.

AVVERTENZE

- All'atto dell'installazione ed ogni volta che si interviene sull'apparecchio, assicurarsi che sia stata tolta la tensione di alimentazione.
- L'apparecchio non può essere in alcun modo modificato o manomesso, ogni modifica ne può compromettere la sicurezza rendendo lo stesso pericoloso. FLOS declina ogni responsabilità per i prodotti modificati.
- Il simbolo  riportato sull'apparecchio indica la necessità di utilizzare lampadine di tipo autoprotetto.
- Il simbolo  riportato sull'apparecchio indica che il prodotto è idoneo al montaggio diretto solo su superfici non combustibili.
- Il simbolo  riportato sull'apparecchio indica che il prodotto deve essere smaltito in modo differenziato dai rifiuti urbani.

DATI TECNICI

Lampadina incandescente ad alogeni MAX 25W attacco G9 tipo HSGS/F Frosted (smerigliata).

ISTRUZIONI PER LA PULIZIA DELL'APPARECCHIO

Per la pulizia dell'apparecchio utilizzare esclusivamente un panno morbido eventualmente inumidito con acqua e sapone o detersivo neutro per lo sporco più tenace. **Attenzione:** non utilizzare alcool o solventi.



GB

INSTRUCTION FOR CORRECT INSTALLATION AND USE

WARNING!

The safety of this fitting can only be guaranteed if these instructions are observed, during both installation and use. Please retain these instructions safety.

REMARKS

- When installing and whenever acting on the appliance, ensure that the power supply has been switched off.
- The appliance may in no way be modified or tampered with, any modification may compromise safety causing the appliance to become dangerous. FLOS declines all responsibility for products that are modified.
- The symbol  marked on the appliance indicates the need to use self-protected bulbs.
- The symbol  shown on the equipment indicates that the product is suitable for direct assembly only on non-combustible surfaces.
- The symbol  shown on the device indicates that the product must be thrown out in a different manner than with the urban trashes.

TECHNICAL DATA

Incandescent halogen bulb MAX 25W, G9 fitting, type HSGS/F Frosted.

CLEANING INSTRUCTIONS

Use only a soft cloth to clean the appliance, dampened with water and soap or mild cleanser if needed for resistant dirt.

Warning: do not use alcohol or other solvents.



D

INSTALLATION - UND GEBRAUCHSANWEISUNGEN

ACHTUNG!

Wir garantieren nur dann für die Sicherheit der Leuchte, wenn diese Anweisungen sowohl bei der Installation als auch beim Gebrauch genau beachtet werden. Es ist daher ratsam, sie aufzubewahren.

BEMERKUNGEN

- bei der Installation und bei Eingriffen an der Leuchte ist sicherzustellen, daß die Anlage vom Netz abgeschaltet ist.
- Der Apparat darf auf keinen Fall veraendert oder unerlaubt geoeffnet werden, jede Veraenderung desselben kann die Sicherheit in Frage stellen und somit gefaehrlich werden. FLOS lehnt jede Verantwortung fuer unsachgemaess behandelte Produkte ab.
- Das auf der Leuchte wiedergegebene Symbol  zeigt an, dass Glühbirnen des selbstschützenden Typs zu benutzen sind.
- Das auf dem Gerät abgebildete Symbol  zeigt an, dass das Produkt nur auf nicht brennbaren Flächen für die direkte Montage geeignet ist.
- Das auf dem Gerät wiedergegebene Symbol  zeigt an, dass das Produkt getrennt vom Stadtmüll entsorgt werden muss.

TECHNISCHE DATEN

Halogen-Glühlampe MAX 25W Fassung G9 Typ HSGS/F Frosted (Beschlämmt).

REINIGUNGSVORSCHRIFTEN

Bei der Reinigung der Leuchte darf man ausschließlich weiche Tücher verwenden. Eventuell kann man diese mit Wasser und Seife oder mit einem neutralen Reinigungsmittel anfeuchten. **Achtung:** Weder Alkohol noch Lösungsmittel verwenden.



F

INSTRUCTIONS D'INSTALLATION ET D'EMPLOI

ATTENTION!

La sûreté de cet appareil est garantie uniquement si l'on respecte ces instructions soit en phase d'installation soit pendant l'utilisation; il faut donc les conserver.

NOTICES

- Au moment de l'installation et chaque fois que l'on intervient sur l'appareil, s'assurer que la tension d'alimentation ait été coupée.
- L'appareil ne peut être modifié ou altéré de quelque manière que ce soit, toute modification peut compromettre la sécurité de celui-ci en le rendant dangereux. FLOS décline toute responsabilité pour les produits modifiés.
- Le symbole  reporté sur l'appareil indique la nécessité d'utiliser des ampoules de type "auto-protégé".
- Le symbole  reporté sur l'appareil indique que le produit est approprié au montage direct seulement sur des surfaces non combustibles.
- Le symbole  montré sur l'appareil indique que le produit doit être éliminé d'une autre façon que celle avec les déchets urbains.

DONNEES TECHNIQUES

Ampoule incandescente à halogènes 25W maxi, raccord G9 type HSGS/F Frosted (Dépolie);

INSTRUCTIONS POUR LE NETTOYAGE

Pour le nettoyage de l'appareil utiliser exclusivement un chiffon doux, humecté si nécessaire, avec de l'eau et du savon ou avec un détergent neutre pour les salissures les plus tenaces. **Attention:** ne pas utiliser d'alcool ou solvants.



E

INSTRUCCIONES DE INSTALACIÓN Y DE USO

¡ATENCIÓN!

La seguridad del aparato sólo puede garantizarse con la condición de que se respeten las siguientes instrucciones, tanto en la fase de instalación como de uso, por lo cual se recomienda conservarlas.

ADVERTENCIA

- Para efectuar la instalación, y toda vez que se efectúe alguna operación en el aparato, asegurarse de haber cortado la corriente eléctrica.
- El aparato no puede ser en ningún caso modificado o forzado, cualquier modificación puede comprometer la seguridad haciéndolo peligroso. FLOS declina cualquier responsabilidad por los productos modificados.
- El símbolo  marcado en el aparato indica la necesidad de utilizar bombillas de tipo autoprotegido.
- El símbolo  aparecido sobre el aparato indica que el producto es idóneo para el montaje directo sólo sobre superficies no combustibles.
- El símbolo  que aparece en el aparato indica que el producto debe ser eliminado en modo diferenciado del resto de los desechos urbanos.

DATOS TECNICOS

Lámpara halógena de incandescencia MÁX. 25 W casquillo G9 tipo HSGS/F Frosted (Mate).

INSTRUCCIONES PARA LIMPIAR EL APARATO

Para la limpieza del aparato, utilizar exclusivamente un paño suave. En caso de suciedad más resistente, humedecer el paño con agua y jabón o un detergente neutro. **Advertencia:** no emplear alcohol ni disolventes.



P

INSTRUÇÕES INSTALAÇÃO E USO

ATENÇÃO!

A segurança do aparelho é garantida somente se respeitarmos as instruções tanto na fase de instalação como na sua utilização; portanto é necessário conservar estas instruções.

ADVERTÊNCIA

- Quando se instala e cada vez que se mexe no aparelho, ter a certeza que foi desligado da tensão de alimentação.
- De forma alguma o aparelho deve ser modificado ou alterado, toda e qualquer intervenção não especializada pode comprometer a segurança tornando o aparelho perigoso. AFLOS declina toda e qualquer responsabilidade pelos produtos modificados.
- O símbolo  indicado no aparelho indica a necessidade de utilizar lâmpadas com blindagem externa.
- O símbolo  indicado no aparelho indica que o produto é idóneo a montagem directa somente em superfícies não combustíveis.
- O símbolo  indicado no aparelho indica que o produto deve ser eliminado de forma diferenciada em relação ao lixo urbano.

DADOS TÉCNICOS

Lampadina incandescente alógena MAX 25W ligação G9 tipo HSGS/F Frosted (Revestido).

INSTRUÇÕES PARA A LIMPEZA DO APARELHO

Para limpeza do aparelho utilizar exclusivamente um tecido macio eventualmente úmido com água e sabão ou detergente neutro para a sujeira mais difícil. **Atenção:** não utilizar álcool ou solventes.





ИНСТРУКЦИИ ПО УСТАНОВКЕ И ЭКСПЛУАТАЦИИ

ВНИМАНИЕ!

Надёжность устройства гарантируется только при соблюдении данных инструкций, как в фазе монтажа, так и при применении, поэтому необходимо обеспечить их сохранность.

ПРЕДУПРЕЖДЕНИЯ

- В момент установки и каждый раз при проведении работ с устройством, убедиться в снятии напряжения питания.
- Устройство не может изменяться или разбираться, любые изменения могут нарушить надёжность, делая его опасным. FLOS не несёт ответственность за изменённую продукцию.
- Обозначение  приведённое на устройстве, указывает на необходимость использования самозащищаемых лампочек.
- Символ  , нанесённый на приборе, указывает на то, что продукция пригодна для прямого монтажа только на невоспламеняющихся поверхностях.
- Символ  приведённый на устройстве, указывает на то, что данная продукция должна быть переработана отдельно от городских отходов.

ТЕХНИЧЕСКИЕ ДАННЫЕ

Аллогенная лампочка накаливания макс.25Вт цоколь G9 типа HSGS/F Frosted (Матированный).

ИНСТРУКЦИИ ПО ОЧИСТКЕ УСТРОЙСТВА

Для очистки устройства использовать только мягкую тряпку, смоченную водой с мылом или нейтральным моющим средством для наиболее стойких загрязнений. **Внимание:** Не использовать спирт или другие растворители.

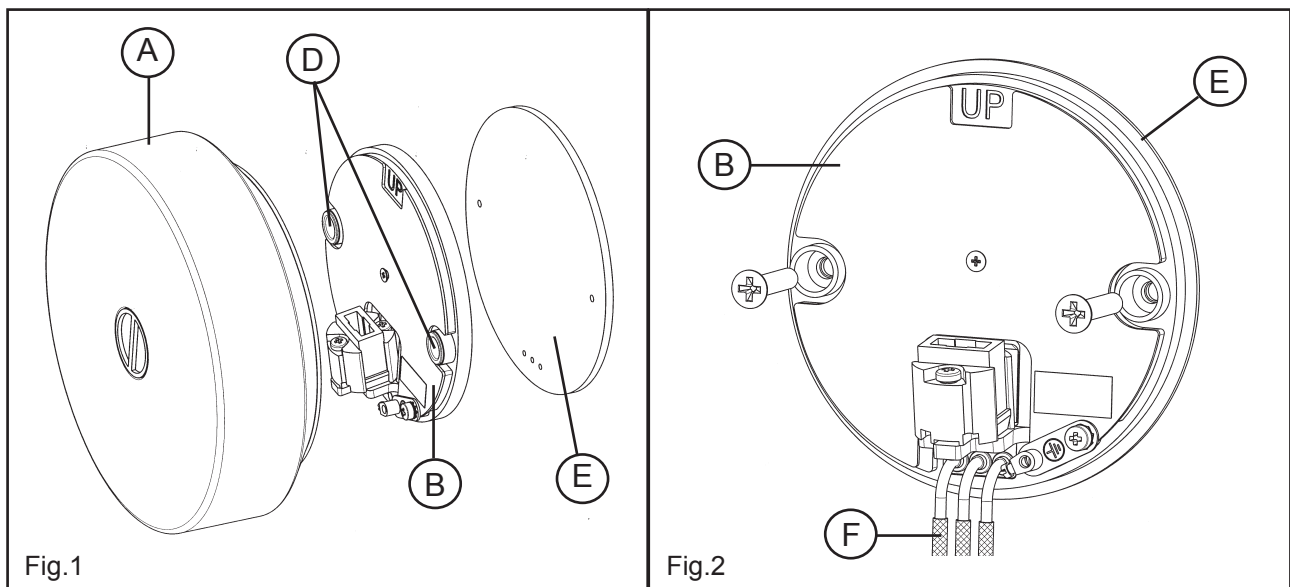

- I** Fig.1 Svitare il diffusore (A). Rimuovere i tappi (D);
 Fig.2 Effettuare i fori nel muro, posizionare la guarnizione (E) in dotazione tra il muro e l'apparecchio di illuminazione e fissare il corpo (B) mediante viti e tasselli ad espansione avendo cura di far passare i cavi di alimentazione attraverso gli appositi passacavo del corpo. **NOTA** : scegliere i tasselli ad espansione idonei per la superficie destinata al montaggio. Calzare le guaine (F) fornite in dotazione sui cavi di alimentazione.
- GB** Fig.1 Unscrew the diffuser (A). Remove the capps (D);
 Fig.2 Make holes in the wall and place the provided seal (E) between the wall and the illumination apparatus and fix the body (B) using screws and expansion blocks, being careful to pass the electric cables from the wall through the appropriate cable space I the body. **NOTE** : use screws and expansion blocks suitable for the surface in question. Slide the supplied sheaths (F) onto the electric cables.
- D** Abb.1 Blendschutz abschrauben (A). Beseistigen die Deckel (D);
 Abb.2 Löcher in die Wand bohren, beiliegende Dichtung (E) zwischen Wand und Beleuchtungsapparat platzieren und den Körper (B) durch Schrauben und Spreizdübel befestigen, wobei darauf zu achten ist, die Versorgungskabel durch die vorgesehenen Kabeldurchführungen des Körpers zu führen.
HINWEIS : Schrauben und Dübel müssen für die Montagefläche geeignet sein. Die beiliegenden Mäntel (F) über die Versorgungskabel ziehen.
- F** Fig.1 Dévisser le diffuseur (A). Enlever les bouchons (D);
 Fig.2 Faire les trous dans le mur, positionner le joint (E) fourni entre le mur et l'appareil d'illumination et fixer le corps (B) au moyen des vis et des vis de détente en faisant attention à faire passer les câbles d'alimentation à travers les chaumards du corps à cet effet . **N.B.** : utiliser les vis et les vis de détente appropriées à la surface de montage. Enfiler les gaines (F) fournies, sur les câbles d'alimentation.
- E** Fig.1 Desenroscar el difusor (A). Quitar los tapones (D);
 Fig.2 Efectuar los agujeros en la pared, colocar la empaquetadura (E) dada en dotación entre la pared y el aparato de iluminación y fijar el cuerpo (B) mediante tornillos y tacos expandibles prestando atención de hacer pasar los cables de alimentación a través de los relativos pasacables del cuerpo. **NOTA** : utilizar tornillos y tacos idóneos a la superficie de montaje. Calzar las guainas (F) en dotación en los cables de alimentación.
- P** Fig.1 Desaparafusar o difusor (A). Tirem as tampas (D);
 Fig.2 Efectuar os furos no muro, colocar a guarnição (E) em dotação entre o muro e o aparelho de iluminação e fixar o corpo (B) mediante parafusos e buchas a expansão tendo o cuidado de passar os cabos de alimentação através dos apropriados passa-fios do corpo. **OB**S : utilizar parafusos e buchas idóneas a superfície de montagem. Colocar as guias (F) fornecidas em dotação com os cabos de alimentação.
- RUS** Рис.1 Отвинтить диффузор (A). Снять пробки (D);
 Рис.2 Сделать отверстия в стене, позиционировать прокладку (E), предоставляемую в принадлежности, между стеной и осветительным прибором, закрепить корпус (B) посредством винтов и расширительных вставок, обращая внимание на прохождение кабелей питания через специальные уплотнители проводов корпуса. **ПРИМЕЧАНИЕ** : использовать винты и вставки, соответствующие монтажной поверхности. Надеть оплётки (F), предоставленные в принадлежности, на питающие кабели.

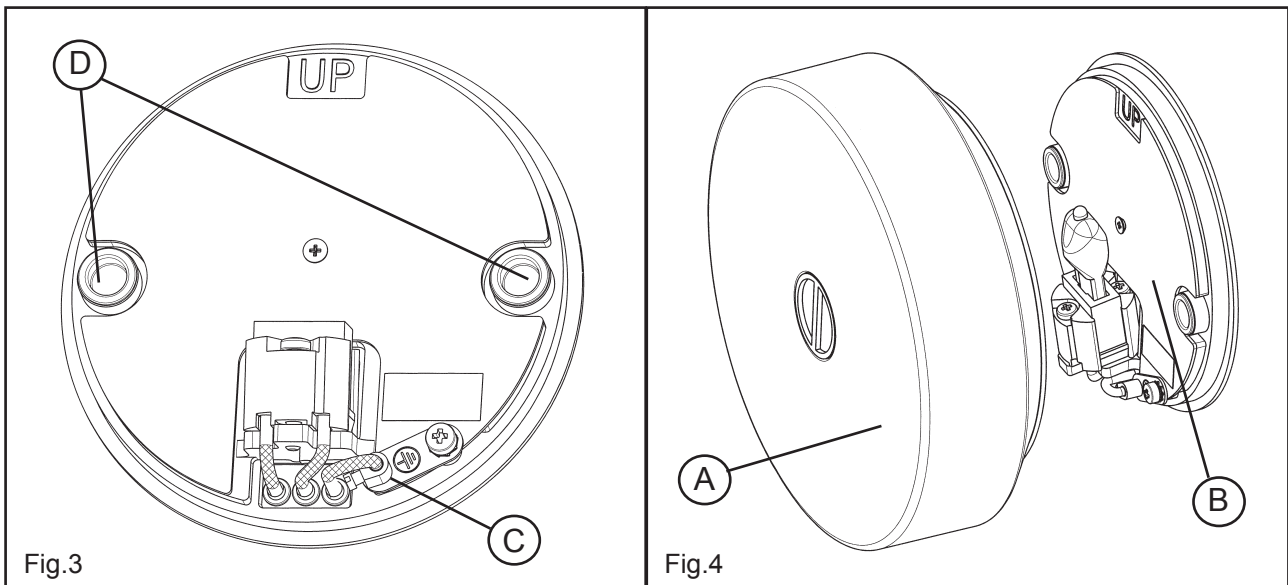

- I** Fig.3 Effettuare i collegamenti elettrici al morsetto di terra (C) e nel portalampada rispettando le polarità (L= Fase, N=Neutro); applicare i tappi (D).
Fig.4 Inserire la lampadina ed avvitare il diffusore (A) al corpo (B).
- GB** Fig.3 Connect the electrical connections to the grounded terminal (C) and in the lamp holder, respecting the polarity (L= Phase, N=Neutral); apply the caps (D).
Fig.4 Insert the bulb and screw in the diffuser (A) to the body (B).
- D** Abb.3 Die elektrischen Anschlüsse an der Masseklemme (C) und dem Lampenhalter ausführen, wobei die Polarität zu berücksichtigen ist (L= Phase, N=Nullleiter); Deckel anbringen (D).
Abb.4 Glühbirne einfügen und den Blendschutz (A) am Körper (B) anschrauben.
- F** Fig.3 Effectuer les raccordements électriques à la borne de terre (C) et dans la douille en respectant les polarités (L= Phase, N=Neutre); Appliquer les bouchons (D).
Fig.4 Insérer l'ampoule et visser le diffuseur (A) au corps (B).
- E** Fig.3 Efectuar las conexiones eléctricas en la regleta de toma de tierra (C) y en el porta-lámpara respetando las polaridades (L= Fase, N=Neutro); Aplicar los tapones (D).
Fig.4 Introducir la bombilla y enroscar el difusor (A) en el cuerpo (B).
- P** Fig.3 Efectuar as ligações eléctricas ao borne de terra (C) e no porta lâmpada respeitando as polaridades (L= Fase; N= Neutro); colocar as tampas (D).
Fig.4 Colocar a lâmpada e aparafusar o difusor (A) ao corpo (B).
- RUS** Рис.3 Выполнить электрические соединения с заземляющим зажимом (C) и держателем лампы, соблюдая полярности (L= Фаза, N=Нейтраль); Установить пробки (D).
Рис.4 Установить лампочку и привинтить диффузор (A) к корпусу (B).